

# TH 4000

en produkt från Trygga Hem

Användarmanual



**Trygga Hem**

Trygghet med omtanke

## Så använder du TH 4000

TH 4000 är ett trådlöst larmsystem som varnar vid inbrott, brand samt sabotage. Trygga Hem erbjuder tjänsten baserat på Scantronics teknik, en av världens ledande tillverkare av säkerhetsanläggningar.

TH 4000 består av en centralenhet med kontrollpanel, rökdetektor, magnetkontakt, rörelsedetektor och en fjärrkontroll beroende på vilket larpaket du har valt.

En godkänd larminstallatör installerar larmet hos dig om du valt uppkoppling mot larmcentral. Vid installationstillfället bestämmer du tillsammans med installatören den larmkod som du sedan använder för att sköta ditt larm. Förvara koden som en värdehandling! Installatören går också igenom larmets funktioner, hur du använder det på bästa sätt samt visar hur du byter batteri.

Du får larm från TH 4000 på tre sätt: lokalt i din bostad på kontrollpanelen och via summer/siren; via telefon eller via vaktbolag.

Ta för vana att alltid stänga av larmet det första du gör när du kommer hem. Se dessutom till att inga barn eller djur springer in före dig så att de av misstag aktiverar exempelvis en rörelsedetektor. När du larmar på för att lämna din bostad, se till att eventuella husdjur inte kan komma in i de rum som har rörelsedetektor.

**Om du eller någon annan av misstag råkar lösa ut ett larm, kom ihåg att meddela larmcentralen att det var just ett misstag.**

### **Direkttelefon larmcentral 020-484950**

Om du har några frågor eller funderingar kring tjänsten, eller vill komplettera ditt larm med fler rörelse och rökdetektorer och/eller magnetkontakter, kontakta Trygg Hems kundservice på telefon 020-48 49 10.

- 1 ○
- 2 ○
- 3 ○
- 4 ○
- 5 ○
- 6 ○
- 7 ○
- 8 ○



TH 4000



### Indikationer/symboler

 **SPÄNNING.** Lyser fast när larmet har strömförsörjning. Blinkar om kontrollpanelen endast går på batteri. Slocknar ifall all spänning försvinner.

 **FRÅNSLAGET.** Lyser när larmet inte är på. När du larmar på slocknar symbolen.

 **ALARM.** När larm utlöses blinkar sektionsindikeringen och . Om fler än en sektion löser ut, tänder kontrollpanelen  och den motsvarande sektionsindikeringen lyser fast. Den första sektionsindikeringen fortsätter att blinka.

 **SABOTAGE.** Blinkar om kontrollpanelens kapsling är öppen, eller om en detektor rapporterar sabotage. Lyser fast vid siren-sabotage.

 **LÅG BATTERISPÄNNING.**

 **RADIOSTÖRNING.** Används för att rapportera störning eller övervakningsproblem.

 **KONTAKTLARM.** Blinkar vid kontaktlarm.

**Symbolerna på knappsatsen har följande betydelse:**

 **GÅNGTEST.** Används endast av installatören.

 **INLÄRNING.** Används av installatören.

 **TIDIGARE HÄNDELSER.** Används när du vill se de 16 senaste händelserna.

 **HELT TILLSLAGET.** Använder du för att larma på helt.

 **RESET.** Används i frånslaget läge, för att återställa systemet efter larm (= nollan).

 **DELVIS TILLSLAGET.** Använder du för att larma på delvis.

# Innehåll

Allmän beskrivning .....	2
--------------------------	---

## **Manöverpanel**

Introduktion.....	5
Larma på/av .....	6
Byte av kod.....	6

## **Centralenhet**

Larma på .....	7
Om det inte går att larma på.....	7
Larma av .....	7
Tysta och återställa larm .....	7
Ändra larmkod .....	8
Välj mellan helt eller delvis tillslaget larm .....	8
Om du vill ändra delvis tillslaget larm .....	8
Tidigare händelser .....	8

## **Fjärrkontroll**

Larma på och av med hjälp av fjärrkontrollen	9
--	---

## **Information på centralenheten**

Brandlarm .....	9
Inbrottslarm .....	9
Sabotagelarm .....	9–10
Samma radiofrekvens .....	10
Svagt batteri .....	10

## **Byte av batteri**

Rörelsedetektor .....	10
Rökdetektor .....	10–11
Magnetkontakt .....	11
Fjärrkontroll .....	11

## Manöverpanel (Trådlös)

### INTRODUKTION

Manöverpanelen för TH 4000 kan trådlöst manövrera larmet och man kan larma på helt, delvis (sektionslarmning) eller larma av. Det går också att använda Manöverpanelen för att skicka ett överfallslarm.



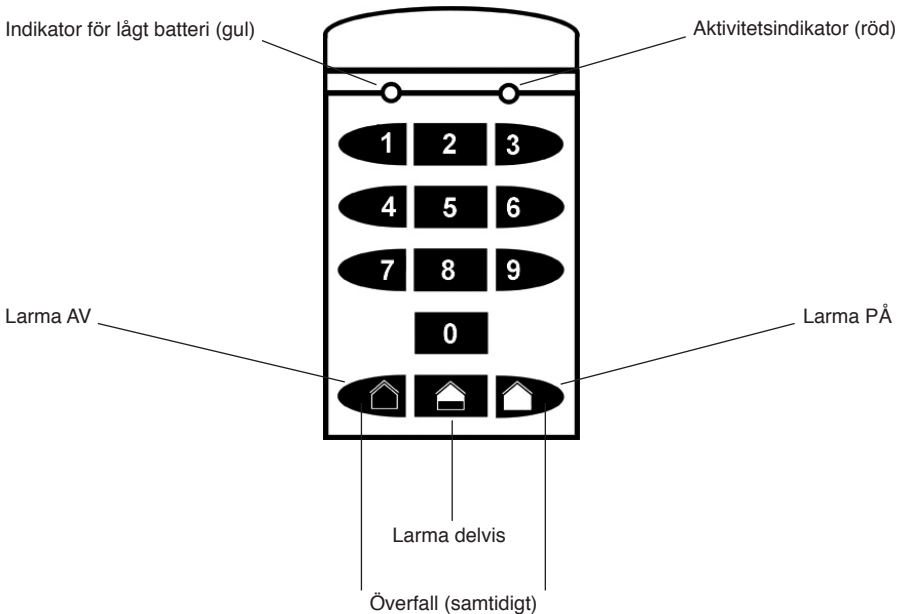

Manöverpanelen kan programmeras för att erhålla en användarkod som är tre till åtta siffror. Användarkoden på Manöverpanelen kan vara skild från den som används på centralenheten.

Tänk på att du måste **byta kod på Manöverpanelen och centralenheten separat**, d v s byter du kod på larmet så ändras inte koden på den trådlösa Manöverpanelen. Manöverpanelen fungerar som en fjärrkontroll med kodlås.



Om indikatorn för lågt batteri (gul) lyser när Manöverpanelen används är det låg batterispänning. Byt batteri.

### BYTE AV ANVÄNDARKOD

1. Tryck 
2. Slå in den gamla användarkoden (fabriksinställd som **1 2 3 4**)
3. Tryck 
4. Slå den nya användarkoden (minst tre siffror, max åtta)
5. Tryck 
6. Tryck in den nya användarkoden igen
7. Tryck  Manöverpanelen piper två gånger och den röda lysdioden blinkar till för att bekräfta att den nya koden är inprogrammerad.

Om Manöverpanelen ger ifrån sig en lång felton har den inte accepterat användarkoden och således inte ändrat koden. Repetera då steg 1 – 7.

### LARMA PÅ - HELT

1. Tryck din larmkod.
2. Tryck  summern ljuder.
3. Larmet aktiveras. Du har nu 30 sekunder på dig att lämna bostaden.
4. Lämna bostaden via den väg som du har bestämt.
5. När summern tystnat är din bostad/kontor larmat.

### LARMA PÅ - DELVIS/SEKTIONSALARMNING \*

1. Tryck din larmkod.
2. Tryck  summern ljuder.
3. Larmet aktiveras. Det tar ca 3 sekunder innan bostaden/kontoret är delvis larmat.
4. När summern tystnat är din bostad/kontor delvis larmat.

\* Skall delvis larmning ske för första gången måste du först ange vilka zoner som skall väljas bort. Se avsnitt "Ange eller ändra delvis tillslaget larm".

### LARMA AV

1. Tryck din larmkod.
2. Tryck 
3. Summern i centralenheten bekräftar att det är avlarmat genom att ge ifrån sig tre korta ljudsignaler innan centralenheten tystnar.

### ÖVERFALLSLARM

1. Tryck  och  samtidigt (ingen kod anges).
2. Överfallslarmet aktiveras och sirenen ljuder.

OBS! Överfallslarm är ej möjligt att återkalla. Testa **aldrig** överfallslarmet utan att först meddela larmcentralen. Överfallslarmet är **ej** möjligt att återkalla med kod utan måste kvitteras personligen i bostaden.

## Centralenhet

### LARMA PÅ

Gör så här när du vill larma din bostad:

1. Tryck din larmkod.
2. Tryck . Summern ljuder. Larmet är på.
3. Du har nu 30 sekunder på dig att lämna bostaden.
4. Lämna bostaden via den väg som du och installatören har bestämt.
5. När summern har tystnat är din bostad larmad.

Vid installationstillfället bestämmer du och installatören hur lång tid du och övriga som använder larmet ska ha på er för att lämna bostaden respektive larma av när ni kommer hem. Ett vanligt tidsintervall är 30 sekunder.

### OM DET INTE GÅR ATT LARMA PÅ

Om du försöker att larma på enligt ovan och en eller flera sektionsindikeringar lyser samtidigt som summern ljuder, kan det bero på att en dörr/fönster som har magnetkontakt står öppen. Det kan också bero på att det är någon rörelse framför en rörelsedetektor. Gör då så här:

1. Tryck din larmkod för att larma av.
2. Åtgärda problemet, d v s kontrollera vilken dörr/fönster som är öppen eller om det är någon rörelse framför en rörelsedetektor.
3. Tryck därefter din larmkod följt av .
4. Lämna bostaden via den väg som du och installatören har bestämt.
5. När summern tystnat är din bostad larmad.

Om sektionsindikeringarna fortfarande lyser och/eller summern ljuder efter du har kontrollerat dörrar och fönster, kontakta Trygga Hems kundservice på telefon 020-48 49 10.

### LARMA AV

För att larma av gör du så här:

1. Gå in genom den dörr som du och installatören har bestämt.
2. Summern ljuder.
3. Du har nu 30 sekunder på dig att larma av.
4. Tryck din larmkod. Larmet är nu avslaget och  lyser.



Om du inte hinner larma av inom den tid som är bestämd, kommer det att gå ett inbrottslarm. Se avsnitt "Tysta och återställa ett larm", nedan.

### TYSTA OCH ÅTERSTÄLLA ETT LARM

Om du eller någon annan har utlöst ett larm ljuder en ihållande siren. Först tystar du larmet:

1. Tryck din larmkod. Summern tystnar.
2. Den/de indikeringar som lyser visar vilken/vilka detektorer och/eller magnet-kontakter som har löst ut larmet.

Därefter återställer du larmet och släcker sektionsindikeringarna genom att:

1. Tryck  (= nollan).
2. Kontrollpanelen återgår till sitt normala läge och  lyser.

## ÄNDRA LARMKOD

Larmkoden ska bestå av fyra siffror och den kan inte börja med en nolla. Om ni är flera personer som ska använda larmet, använder ni samma larmkod. Gör så här;

1. Tryck den befintliga larmkoden.
2. Tryck 2.
3. De fyra första sektionindikeringarna börjar att lysa.
4. Tryck din befintliga larmkod igen. Sektionsindikeringarna slocknar vartefter du trycker din kod. När du har tryckt in den sista siffran i din gamla larmkod ljuder summern en gång och de fyra följande sektionindikeringarna börjar att lysa.
5. Tryck din nya larmkod. De fyra sista sektionindikeringarna slocknar. När kontrollpanelen har godkänt den nya larmkoden hörs ett dubbelpip från summern. Din nya larmkod är accepterad och gäller fortsättningsvis.

Tänk på att meddela den nya larmkoden till andra personer som använder TH 4000.

Om du trycker fel kod, eller ångrar dig, kan du enkelt avbryta genom att vänta i 10 sekunder. Efter denna tid återgår larmet till normalläget och den gamla koden gäller fortfarande.

## VÄLJ MELLAN HELT ELLER DELVIS TILLSLAGET LARM



På kontrollpanelen kan du välja mellan helt eller delvis tillslaget larm. Med helt tillslaget larm är hela bostaden larmad. Med delvis tillslaget larm är bara delar av bostaden larmad. Delvis tillslaget larm kan vara bra om du t ex under natten endast vill larma ytterdörrarna.



För att delvis tillslaget larm skall fungera krävs att man anger vilka sektioner som skall omfattas av delvis tillslaget larm (se nästa avsnitt). Centralenheten kommer därefter ihåg vilka sektioner som du valde för delvis tillslaget larm. Detta gör det möjligt att larma delvis tillslaget larm via fjärrkontrollen eller trådlös manöverpanel. För att larma på delvis gör du följande:

1. Tryck din larmkod
2. Tryck  + .

## ANGE ELLER ÄNDRA DELVIS TILLSLAGET LARM



Om du vill ange eller ändra någon sektion som ska ingå i delvis tillslaget larm, t ex lägga till ytterligare en rörelsedetektor, gör du det enligt nedan. Det underlättar om du har din "Systembeskrivning" tillgänglig (fylls i av installatören vid installationstillfället), så att du lätt ser vilka områden som de olika sektionerna hör till.

1. Tryck din larmkod.
2. Tryck .
3. Centralenheten tändes de sektioner indikeringar du kan ha som delvis tillslagna.
4. Tryck de nummer som de sektionindikeringarna har som du vill ska utgå vid delvis tillslaget larm. Tänd diod för sektionindikering innebär att sektionen är aktiv vid delvis larm.
5. Tryck  när du är klar.
6. Summern ljuder.
7. Lämna de larmade ytorna inom den tid som är bestämd, annars utlöses inbrottslarmet.
8. Summern tystnar. Nu är larmet delvis tillslaget.

Centralenheten kommer nu ihåg de nya sektioner som ska ingå i delvis tillslaget. För att larma på delvis trycker du din larmkod och därefter  + .

## TIDIGARE HÄNDELSE

Centralenheten har ett minne som sparar informationen för de senaste 16 händelserna.

1. Se till att larmet är avstängt.
2. Tryck din larmkod.
3. Tryck  (= trean). Aktuell sektionindikering visar den senaste händelsen.
4. För att se fler händelser tryck på . När summern avger en låg ton har du kommit till den sista händelsen.
5. Tryck  (= nollan) för att lämna historiken.



## Fjärrkontroll



Du kan använda fjärrkontrollen för att larma på och av, istället för att göra det direkt på kontrollpanelen.

Eftersom du inte behöver ange någon larmkod när du använder fjärrkontrollen är det viktigt att du förvarar den på ett säkert sätt i din bostad så att den inte kommer i orätta händer. Ta aldrig med dig fjärrkontrollen när du lämnar bostaden.

Fjärrkontrollen är förberedd för att fungera som ett överfalls/trygghetslarm (därav symbolen ). Larmet är bra om du t ex trillar i din bostad och behöver påkalla hjälp. Då går det ett larm till larmcentralen om överfalls/trygghetslarm.

### LARMA PÅ OCH AV MED HJÄLP AV FJÄRRKONTROLLEN

Gör så här för att larma på med fjärrkontrollen:

1. Tryck . Om du vill du larma på delvis trycker du istället på .

För att larma av med fjärrkontrollen gör du så här:

1. Tryck .

Samtidigt som du trycker in respektive knapp på fjärrkontrollen, tänds motsvarande indikering på kontrollpanelen.

## Information på centralenheten

Indikeringen för brand ligger som nummer åtta av sektionsindikeringarna. Har du fler än en rökdetektor ligger den andra rökdetektorn som nummer sju av sektionsindikeringarna och så vidare.

Om det skulle börja brinna lyser sektionsindikeringen och en siren ljuder. Utrym bostaden och ta reda på om/var det brinner. Vid brand kontakta brandkåren på telefon 112.

Du får meddelande om brand oavsett om du har larmat på vid kontrollpanelen eller inte. Om det inte brinner kan du inom tre minuter återställa larmet (gäller endast då du inte har larmat på), så att det inte skickas vidare till larmcentralen. Se avsnittet "Tysta och återställa ett larm".

Om du har larmat på vid kontrollpanelen skickas brandlarmet vidare direkt, utan någon fördröjning, till larmcentralen.

### INBROTTSLARM

I händelse av inbrott, eller om du eller någon annan av misstag löser ut larmet, kommer indikeringen vid  att lysa och sirenen ljuder.

För att kvittera larmet se avsnittet "Tysta och återställa ett larm".

### SABOTAGELARM

Om någon saboterar en detektor eller en magnetkontakt, t ex skruvar ur en skruv, kommer indikeringen vid  och den aktuella sektionsindikeringen att lysa. Sirenen kommer också att ljuda.

forts, nästa sida

forts. Sabotagelarm

Om endast sabotageindikeringen lyser (alltså ingen sektionsindikering) är det själva kontrollpanelen som är utsatt för sabotage. Kontakta Trygga Hem kundservice på telefon 020-48 49 10.

Om du inte har larmat på vid kontrollpanelen skickas inte sabotagelarmet vidare.

För att kvittera larmet se avsnittet "Tysta och återställa ett larm".

### SAMMA RADIOFREKVENS

Om en radiosignal med samma frekvens som ditt larm har registrerats i mer än 30 sekunder, kommer indikeringen vid  att lysa med fast sken, samtidigt som summern ljuder.

Det är mycket ovanligt att denna händelse uppkommer. Om det skulle inträffa kontakta Trygga Hem kundservice på telefon 020-48 49 10.

### SVAGT BATTERI

Om batteriet är svagt i en detektor eller magnetkontakt, blinkar indikeringen vid  och den aktuella sektionsindikeringen, samtidigt som summern ljuder.

Du kan själv byta batterierna i dina detektorer, magnetkontakt och ev. fjärrkontroll. Vi rekommenderar att du byter batteri varje år. För mer information se avsnitt "Byte av batteri".

Om batteriet i centralenheten är lågt blinkar endast indikeringen vid  samtidigt som summern ljuder. Batteriet i centralenheten måste bytas vart femte år. För mer information kontakta Trygga Hem kundservice på telefon 020-48 49 10.

### Byte av batteri

OBS!

För att undvika sabotagelarm vid batteribyte så skall larmet vara i serviceläge innan du gör batteribyte. Serviceläge erhålles genom att knappa in 7 8 9 0 samt öppna luckan till centralenheten inom 30 sek. Efter bytet måste larmet återställas. Det gör du genom att stänga luckan med skruven och knappa in 99. Larmet återgår då till normaldrift.

När du byter batteri var noga med att batteriets plus- respektive minuspol hamnar åt rätt håll,

### RÖRELSEDETEKTOR

För bästa prestanda rekommenderar vi att du byter batteri i din rörelsedetektor en gång varje år. Använd batteri av typen 1,5 volt alkaliskt AA/LR 6. En rörelsedetektor behöver två stycken batterier.

1. Lyft på fliken på rörelsedetektorns framsida.
2. Skruva ur skruven som sitter där under.
3. Fäll ner fliken igen. Den främre delen är nu lös.
4. Byt batterierna.
5. Sätt tillbaka den främre delen. Var noga med att passa in den i underkanten och vid spårren på ovansidan.
6. Lyft på fliken på framsidan och skruva i skruven.

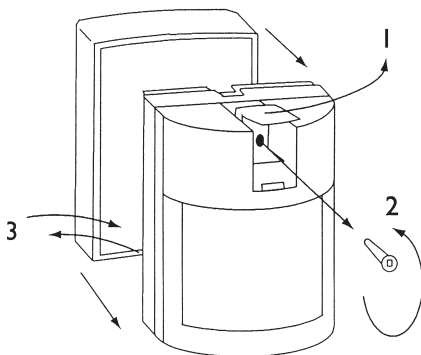

## RÖKDETEKTOR

För bästa prestanda rekommenderar vi att du byter batteri i din rökdetektorer en gång varje år. Rökdetektorn behöver ett batteri av typen 9 volt alkaliskt 6 LR61 (den yttre delen) och två batterier av typen 1,5 volt alkaliskt AAA/LR03 (i den inre delen).

1. Öppna ytterlocket vid pilmarkeringen.
2. Ta bort batteriet genom att lossa på klammarna som sitter på var sin sida om batteriet.
3. Skruva ur de två skruvarna. Den yttre delen lossnar.
4. Byt de två batterierna som finns i den inre delen.
5. Skruva i skruvarna som håller fast den yttre delen,
6. Byt batteriet i den yttre delen,
7. Stäng ytterlocket.

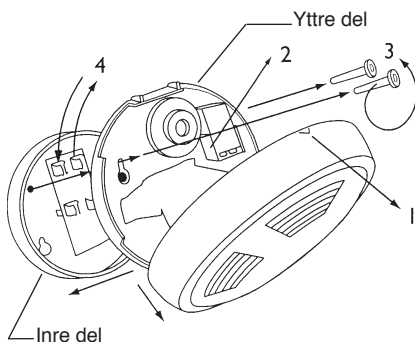

## MAGNETKONTAKT

Vi rekommenderar att du byter batteri i din magnetkontakt en gång varje år. Använd batteri av typen 1,5 volt alkaliskt AAA/LR03. En magnetkontakt behöver två stycken batterier.

1. Skruva ur skruven på magnetkontaktens framsida.
2. Ta loss höljet på framsidan.
3. Byt batterierna.
4. Skruva i skruven. Var noga med att höljet hamnar på rätt plats.

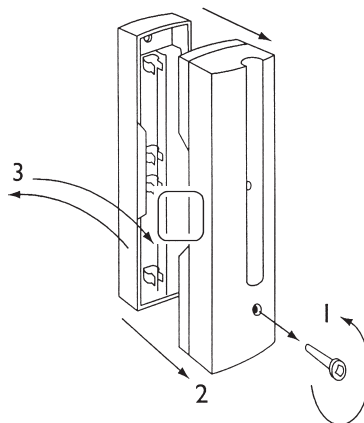

## FJÄRRKONTROLL

Det batteri som används i fjärrkontrollen är av typen 3 volt lithium DL1/3N, CR1/3N eller K58L. Batteriets livslängd beror på hur ofta och mycket som du använder fjärrkontrollen. Du testar själv batteriets kapacitet genom att trycka in en valfri knapp på fjärrkontrollen. Fungerar batteriet lyser den röda lampan (dioden).

1. Skruva ur skruven på fjärrkontrollens baksida,
2. Ta bort luckan.
3. Byt batteri.
4. Sätt tillbaka luckan och skruva i skruven.

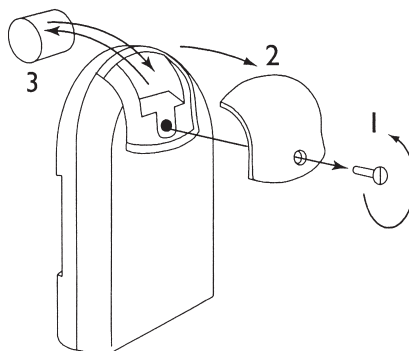

TH 4000



För övrig information om produkten, besök vår webbplats [www.tryggahem.se](http://www.tryggahem.se). Du kan även kontakta Trygga Hems kundservice på telefon 020-48 49 10.

